

スイッチング電源 156W DC24V 6.5A

ADB24V6D5A (LRS-150-24)

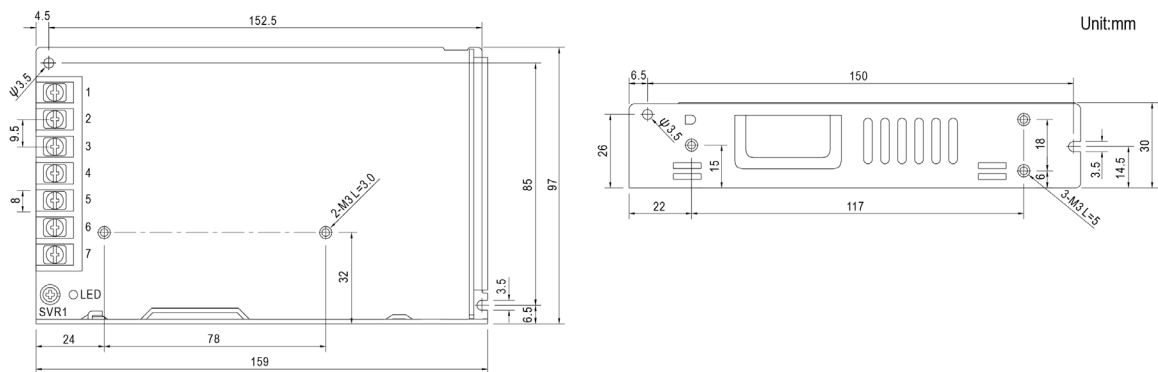

外形図



仕様一覧

モデル名	ADB24V6D5A
メーカー型番	LRS-150-24
出力電圧	DC24V
最大出力電力	156W
定格電流	6.5A
入力電圧	85~132VAC/170~264VAC(手動スイッチ切り替え)
効率	89%
保護機能	過電流保護・過電圧保護・過温度保護・短絡保護
動作温度・湿度	-30℃~+70℃ 20~90%RH
防水防塵	-
外形寸法	L159 x W97 x H30(mm)
質量	480g
PSE マーク有無	無し 組込用電源の為、PSE マークの対象外